

Montagehandleiding Gordijnrail Enkele, dubbele plooi & wave

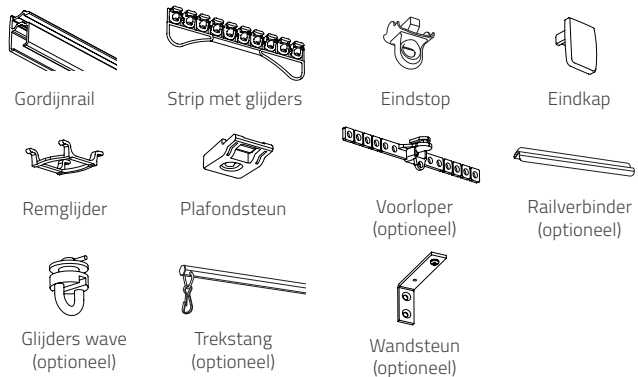

Onderdelen



Stap 1: Rail samenstellen (enkele of dubbele plooi)

Indien u gebruik maakt van wave volg stap 2.

Stap 1a: Plaats de glijders in de rail. Bereken het aantal glijders door het aantal haken in het gordijn te tellen en hier 1 vanaf te halen.

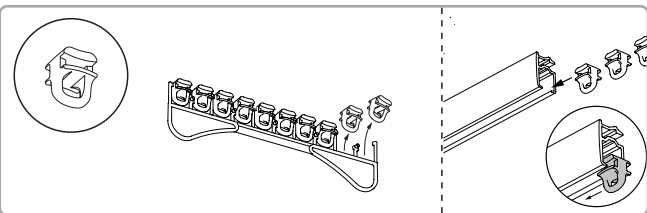

Stap 1b: Plaats een eindstop aan beide uiteinden. Gebruik hierbij een tang.

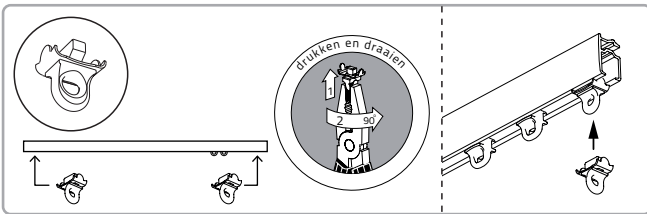

Stap 1: Rail samenstellen (enkele of dubbele plooi)

Stap 1c: Druk de eindkap in de rail.

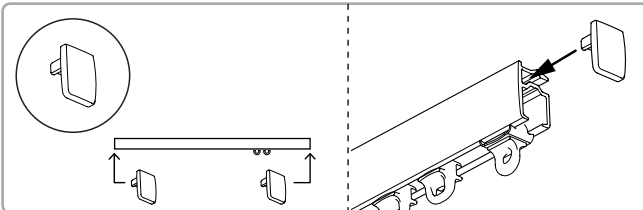

Stap 2: Rail samenstellen (wave plooi)

Stap 2a: Druk aan beide zijden de wave glijder in de voorloper. Plaats de glijders met de voorlopers in de rail. Bereken het aantal glijders door het aantal haken in het gordijn te tellen en hier 2 vanaf te halen.

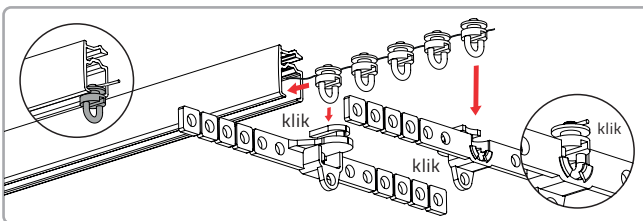

Stap 2b: Plaats een eindstop na de voorloper aan beide zijden op 4 cm afstand van het eind van de rail. Gebruik hierbij een tang.

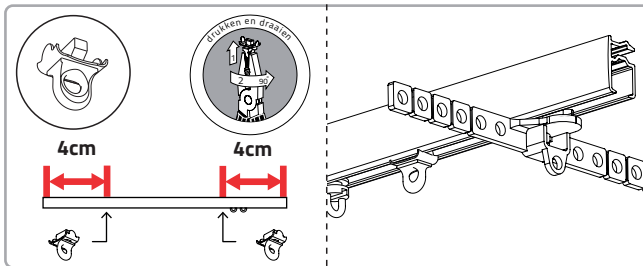

Stap 2c: Druk de eindkap in de rail.

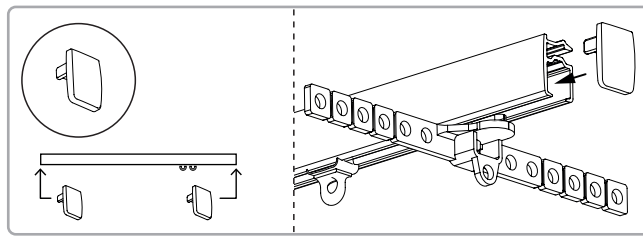

Stap 3: Plaatsing remglijder

Stap 3a: Plaats de remglijder over de glijder

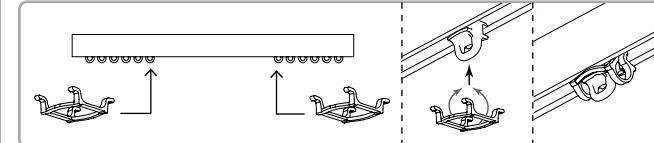

Stap 4: Plaatsing steunen

Stap 4a: Bepaal de plaats van de steunen. Zorg voor minimaal 8cm afstand van de wand tot de rail, gemeten vanuit het hart van de rail. **Let op:** houdt rekening met eventuele vensterbank of verwarming. Zie andere zijde voor advies.

Stap 4b: Zorg dat de eerste steun op 10cm van het uiteinde van de rail komt. Daarna om de 50cm. **Let op:** houdt bij het plaatsen van de steunen rekening met een eventuele railverbinder. Zie stap 5: Plaatsen railverbinder.

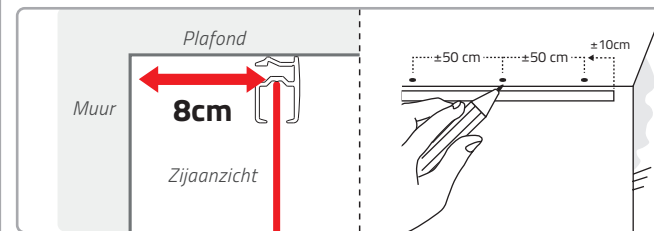

Stap 5: Montagesteunen

Plafondmontage

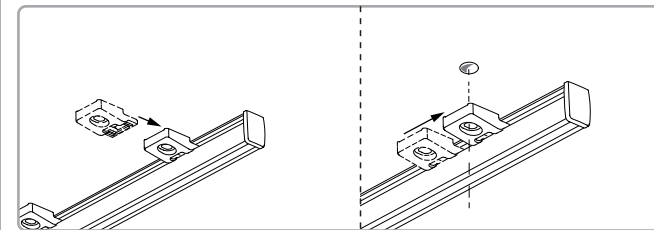

Klik de steunen in de achterzijde van de rail. Zorg ervoor dat de oogjes van de plafondsteun gelijk zijn aan de boorgaten in het plafond.

Vervolgstappen op de andere zijde >



> (Vervolg) Stap 5: Montagesteunen

Wandmontage

Monteer de wandsteunen.



> Stap 6: Plaatsen railverbinder (optioneel)

Stap 6a: Druk de railverbinder in de rail.

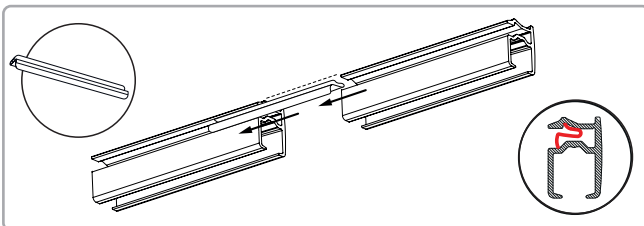

Stap 6b: Zorg ervoor dat de twee rails strak tegen elkaar aan zitten.

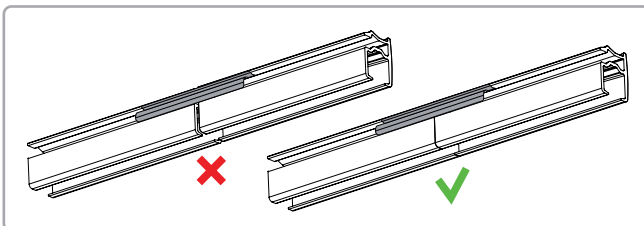

> Stap 7: Monteren rail

Monteer vervolgens de rail middels de schroeven aan het plafond of klik de rail op de wandsteunen.

> Algemeen advies

Houdt rekening met eventuele uitstekende vensterbank of verwarming.

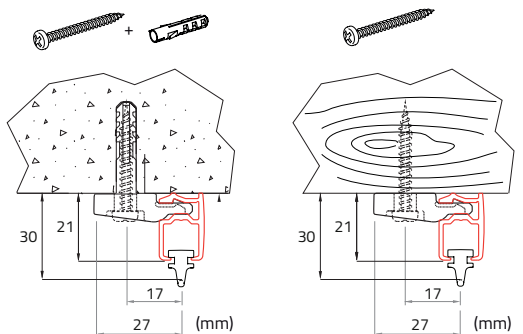
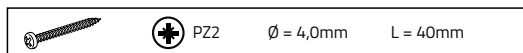
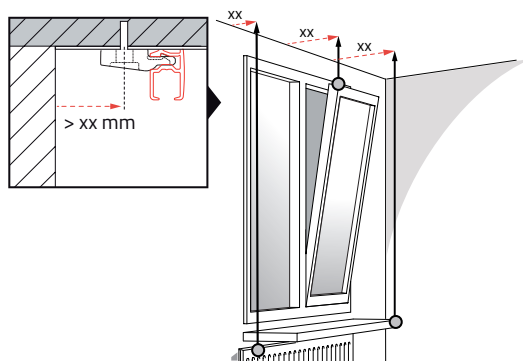

> Garantie en reparatie

De raamdecoratie van Veneta.com wordt standaard met 8 jaar garantie geleverd. Heb je een defect of beschadigd artikel ontvangen?

Meld ons dit dan z.s.m. via www.veneta.com/support en stuur een foto mee van het beschadigde of defecte product. Wij nemen dan binnen 2 werkdagen contact met je op.

VENETA.COM

Bedankt voor je bestelling!

We horen graag van je!

Schrijf een review over ons op Veneta.com/reviews

8 jaar garantie
Op al onze raamdecoratie

Tot wel 40% goedkoper
Dan in de winkel

Op maat gemaakt
Dat past altijd

Gratis meetverzekering
Alléén bij Veneta.com

