

Montagehandleiding Gordijnrail Swing Enkele, dubbele plooi & wave



Onderdelen



Schroeven



Pluggen



Gordijnrail



Glijder



Eindstop



Eindkap



Remglijder



Plafondsteun



Inbussleutel



Railverbinder
(optioneel)



Glijders wave
(optioneel)



Trekstang
(optioneel)



Wandsteun
(optioneel)

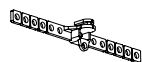

Voorloper
(optioneel)

Wanneer gebruik je welke onderdelenzakjes:

Rail van :	Zakjes
30-100cm	B
101-200cm	B & +1
201-300cm	B & +2
301-400cm	B & +3
401-500cm	B & +1 & +2
501-550cm	B & +2 & +2

Stap 1: Rail samenstellen (enkele of dubbele plooi)

Indien u gebruik maakt van wave volg 'Rail samenstellen(wave plooi)'

A: Plaats de glijders. Bereken het aantal glijders door het aantal haken in het gordijn te tellen.

B: Plaats een eindstop aan beide uiteinden.

C: Plaats een glijder tussen de eindstop en eindkap.

Zie de afbeelding in de volgende kolom.

(Vervolg Stap 1): Rail samenstellen (enkele of dubbele plooi)

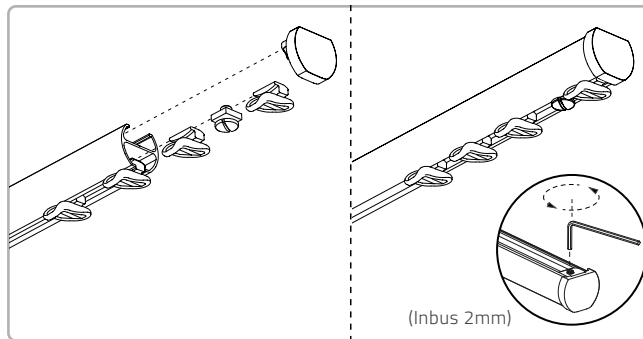

D: Druk de eindkap in de rail en draai vast met inbussleutel aan de bovenkant.

Stap 1: Rail samenstellen (wave plooi)

A: Druk aan beide koorduiteinden een wave glijder in een voorloper. Plaats de glijders met de voorlopers in de rail. Bereken het aantal glijders door het aantal haken in het gordijn te tellen en hier 2 vanaf te halen.

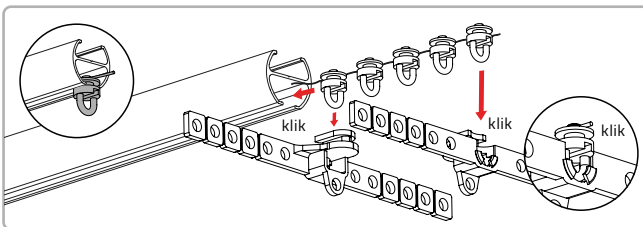

B: Plaats een eindstop na de voorloper aan beide zijden op 4 cm afstand van het eind van de rail. Gebruik hierbij een schroevendraaier.

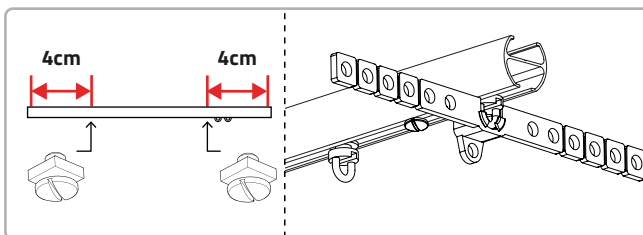

(Vervolg) Stap 1: Rail samenstellen (wave plooi)

C: Druk de eindkap in de rail en draai vast met inbussleutel.

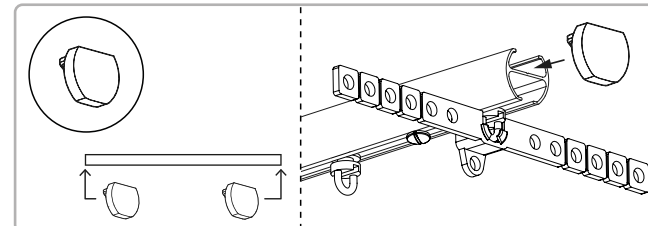

Stap 2: Plaatsing remglijder

A: Plaats de remglijder tussen de laatste en voorlaatste glijder.

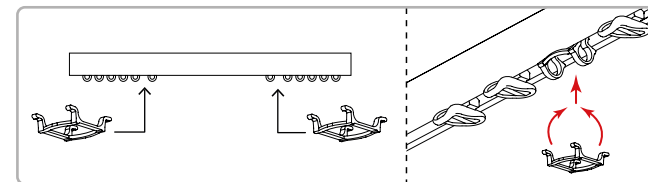

Stap 3: Plafondmontage

A: Bepaal de plaats van de steunen. Zorg voor minimaal 10cm afstand van de achterwand tot de rail, gemeten vanuit het hart van de rail. **Let op:** houd rekening met eventuele vensterbank of verwarming. Zie andere zijde voor advies.

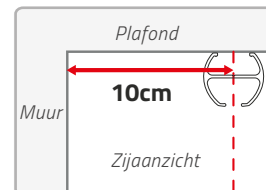

B: Plaats een steun op 10cm vanaf elk uiteinde van de rail. Verdeel de overige steunen gelijkmatig (max. 50cm tussen de steunen).

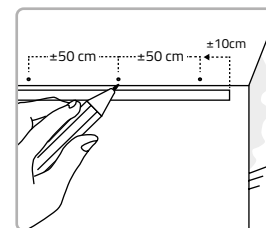

Vervolgstappen op de andere zijde >



> (Vervolg) Stap 3: Plafondmontage

C: Plaats alle steunen in afgebeelde stand en gebruik het ringetje.

D: Klik de rail in de plafondsteunen door hem schuin erop te plaatsten en daarna goed aan te drukken.

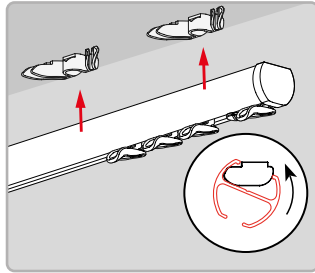
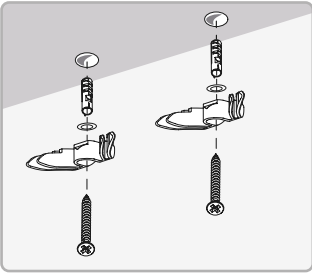

> Stap 3: Wandmontage

A: Bepaal de plaats van de steunen op **10cm** vanaf elk uiteinde van de rail. Verdeel de overige steunen gelijkmatig (max. 100cm tussen de steunen).

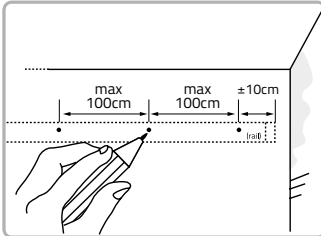

B: Monteer de achterschijf aan de wand. Zorg ervoor dat het bovenste boorgat op dezelfde hoogte zit als de bestelde hoogte van je Veneta gordijn, gemeten van de vloer.

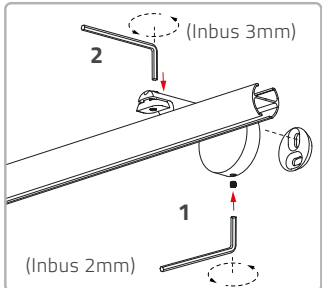
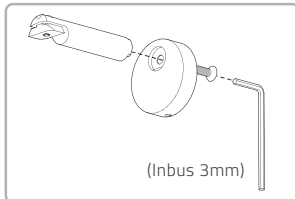
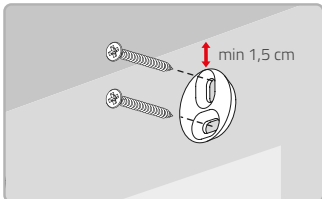

C: Zet de wandsteun in elkaar door de pen te bevestigen aan de achterplaat.

D: Monteer de wandsteunen aan de achterschijfjes (1) en vervolgens de rail aan de wandsteunen (2).

> Stap 4: Plaatsen railverbinder (optioneel)

Zie bijgeleverde railverbinder montagehandleiding

> Algemeen advies

Houdt rekening met eventuele uitstekende vensterbank of verwarming.

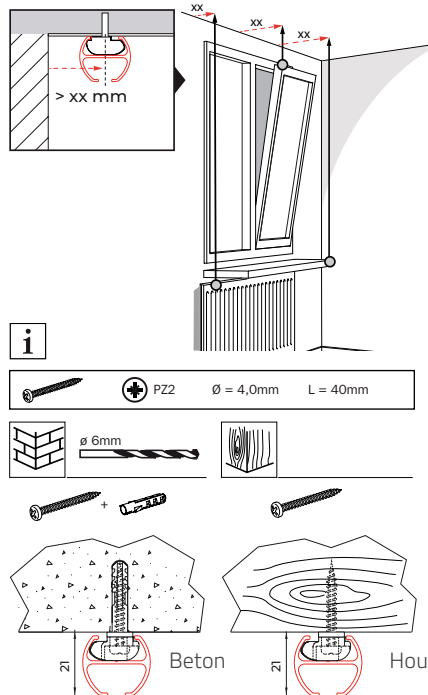

> Garantie en reparatie

De raamdecoratie van Veneta.com wordt standaard met 8 jaar garantie geleverd. Heb je een defect of beschadigd artikel ontvangen?

Meld ons dit dan z.s.m. via www.veneta.com/support en stuur een foto mee van het beschadigde of defecte product. Wij nemen dan binnen 2 werkdagen contact met je op.

VENETA.COM

Bedankt voor je bestelling!

We horen graag van je!

Schrijf een review over ons op Veneta.com/reviews

8 jaar garantie
Op al onze raamdecoratie

Tot wel 40% goedkoper
Dan in de winkel

Op maat gemaakt
Dat past altijd

Gratis meetverzekering
Alléén bij Veneta.com



thuiswinkel waarborg

Profiel Gordijnrail Swing

